

ASENNUSOHJE
 INSTALLATIONSANVISNING
 INSTALLASJONSANVISNING
 INSTALLATION INSTRUCTION
 UZSTĀDĪŠANAS INSTRUKCIJA
 INSTALIAVIMOINSTRUKCIJA
 РУКОВОДСТВО ПО МОНТАЖУ
 INSTRUKCJA INSTALACJI
 PAIGALDUSJUHEND

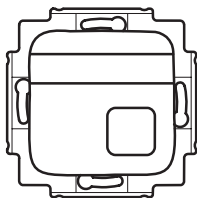

FEH2100

KOSTEUSVAHTI
 LÄCKAGEVAKT
 FUKTIGHETSVAESLER
 LEAK GUARD
 APSAUGA NUO VANDENS NUOTĖKIO
 NOPLŪDES UZRAUGS
 СИГНАЛИЗАТОР ВЛАЖНОСТИ
 MODUŁ KONTROLI PRZECIEKU
 NIISKUSE VALVESEADE



M (MEMORY)



ON



OFF

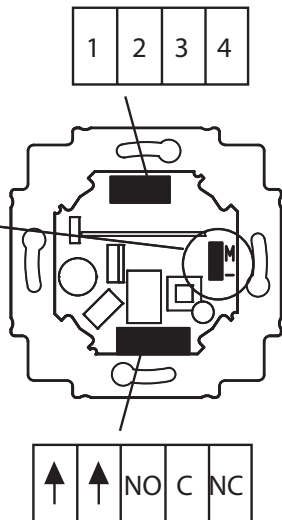

Käyttöjännite; Driftsspänning; Driftspenning; Operating voltage; Darbinė įtampa; Darba spriegums; Рабочее напряжение; Napięcie pracy; Toitepinge

9,5 - 28 Vac /
 9,5 - 35 Vdc

Virrakkulutus; Strömförbrukning; Strömforbruk; Current consumption; Srovės sąnaudos; Strāvas patēriņš; Потребляемый ток; Pobór prądu; Voolutarve

75mA ac/40 mA dc

Jännitelähtö; Spänningsutgång; Spenningsutgang; Voltage output; Įtampos išvestis; Izejas spriegums; Выход напряжения; Parametry wyjścia; Pingeväljund

1,0 A ac/dc
 30 VA / W

Potentiallivapaa kosketin; Potentialfri kontakt; Potentialfri kontakt; Potential free contact; Kontakts be potencialo; Bezsprieguma kontakts; Контакт с нулевым потенциалом; Parametry styku beznapięciowego; Potentsiaalivaba kontakt

1,0 A ac/dc
 42 Vac / 60 Vdc
 30 VA / W

Hälytysraja; Alarm gräns; Alarmgrense; Alarm limit; Signalinė riba; Trauksmes ierobežojums; Предель срабатывания; Alarmowy próg pętli; Häire piir

5 - 10 uA

Päatevastus; Slutmotstånd; Endemotstånd; End resistor; Galinis rezistorius; Gala rezistors; Galinis rezistorius; Оконечное сопротивление; Opornik zamykający pętlę; Lõputakisti

ei käytetä,
 används inte, ikke
 i bruk, not used

Hälytysviive; Alarmfördröjning; Alarmfosinkelse; Alarm delay; Signalo atidėjimas; Trauksmes aizture; Задержка тревоги; Zwłoka alarmu; Häire viivitus

0,1 / 2,5 s

Muistitoiminta; Minnesfunktion; Minnesfunksjon; Memory function; Atminties funkcija; Atmiņas stāvoklis; Функция памяти; Podtrzymanie alarmu; Mälutoiming

On / Off

Kotelointiluokka; Kapslingsklass; Tettets-klasse; Protection class; Saugumo klasė; Aizsardzības klase; Класс защиты; Stopień ochrony; Kaitseaste

IP 20

Käyttölämpötila; Drifttemperatur; Drifttemperatur; Operating temperature; Darbinė temperatūra; Darba temperatūra; Диапазон рабочих температур; Temperatura pracy; Kasutustemperatuur

5°C - 40°C

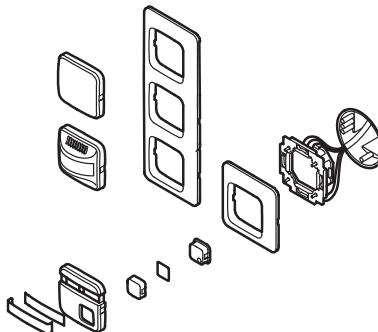

FJW2100

SUOJALETKU
ISOLERINGSSLANG
ISOLASJONSTRØMPE
ISOLATION TUBE
IZOLIACINIS VAMZDELIS
IZOLEJOŠA CAURULĪTE
ЗАЩИТНАЯ ТРУБКА
RURKA IZOLACIJNA
KAITSESUKK

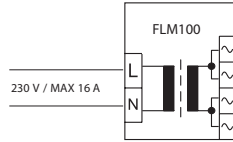

230 V / MAX 16 A

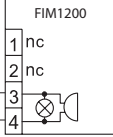

JUOTOS
LÖDNING
LODNING
SOLDERING
LITAVIMAS
LODĒŠANA
СПАЙКА
LUTOWANIE
JOOOTEKOHT

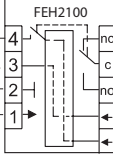

FLA2100

TEIPPIANTURI
TAPE-GIVARE
TAPEFØLER
TAPE SENSOR
JUOSTINIS DAVIKLIS
LENTAS SENSORS
ЛЕНТОЧНЫЙ ДАТЧИК
CZUJNIK TAŚMOWY
TEIPANDUR



LAAJENNUS POTENTIAALIVARAALLA KOSKETTIMELLA
EXPANDERING MED POTENTIALFRI KONTAKT
UTVIDELSE MED NULLPOTENSIAL KONTAKT
EXTENSION WITH POTENTIAL FREE CONTACT
PAPILDOMAS KONTAKTAS BE POTENCIALO
PAPLAŠINĀJUMS AR BEZSPRIEGUMA KONTAKTU
НАРАЩИВАНИЕ С ПОМОЩЬЮ КОНТАКТА С НУЛЕВЫМ
ПОТЕНЦИАЛОМ
WYJŚCIE STYKÓW BEZNAPIĘCOWYCH
LAIEDDAMINE POTENTSIAALIVABA KONTAKTIGA

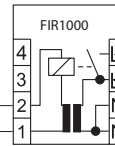
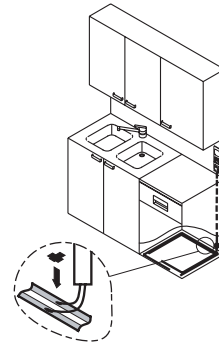

230 V / MAX 16 A

MAGNEETTIVENTTI LILLE
TIL MAGNETVENTIL
TIL THE MAGNETIC VALVE
UZ MAGNĒTISKO PALĀIDEJU
ELEKTROMAGNETYCZNYM
K ĒL.MAGH. KLĀPAHŪ
STEROWANIE ZAWOREM
MAGNETVENTILI KŪLGE

U OUT



SENSOR

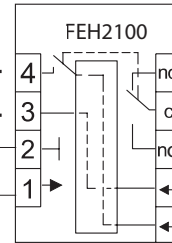

POTENTIAL
FREE
CONTACT

U IN



ABB BUSCH-JAEGER OY
P.O. Box 16
FIN-06101 PORVOO
FINLAND

INT.TEL. + 358 102211
INT.FAX. + 358 102254255
www.abb.fi

